

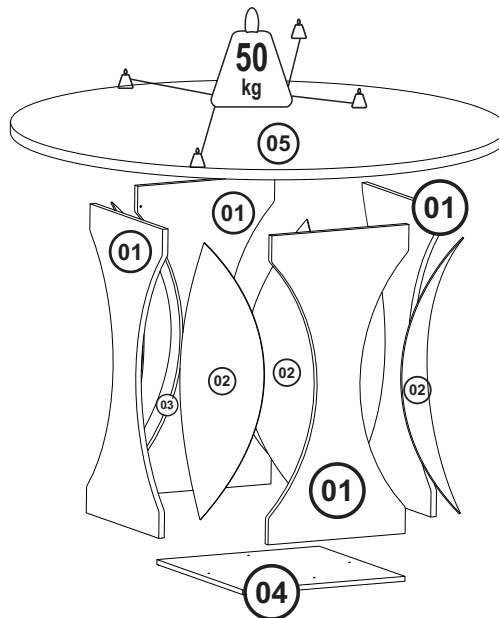

# VIERO MÓVEIS INDÚSTRIA E COMÉRCIO LTDA

Rua Pedro Romani, 245 - Distrito de Tamanduá  
 Concórdia, SC Brasil  
 Fone/Fax: +55 (49) 3425-2300  
 E-mail: [assistencia@vieromoveis.com.br](mailto:assistencia@vieromoveis.com.br)  
[www.vieromoveis.com.br](http://www.vieromoveis.com.br)



## MESA REDONDA 90CM LOUISE

### Códigos de Reposição p/ Assistência

N°	Cód Item	Descrição	Material	Espessura	Qtde	Comprimento	Largura	Branco	Grapia Rústico	O ffWhite.	BLONDE
01	19793	Lateral	MDP	15mm	04	750mm	293mm	149310	149470	145567	Ñ
02	19797	Forro	MDP	2,8mm	04	750mm	160mm	149311	150048	145569	Ñ
03	19794	Sup- Fixação	MDP	12mm	08	620mm	20mm	Ñ	Ñ	Ñ	Ñ
04	19799	Base	MDP	12mm	01	354mm	354mm	149312	149471	145570	Ñ
05	18968	Tampo	MDP	25mm	01	900mm	900mm	142068	149467	149465	143850

#### Ferramentas utilizadas para montagem (Não Fornecidas).

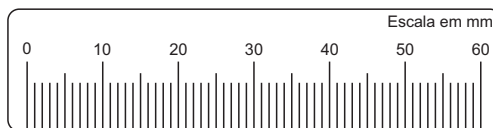

Utilize a escala acima para conferir a medida dos parafusos

#### **Importante!**

Somente serão substituídas as peças que apresentem defeitos de fabricação. Para isto é necessário o envio, juntamente com o pedido de assistência, do esquema de montagem indicando a peça a ser substituída. Todas as peças com problemas de assistência técnica substituída deverão ser guardadas para posterior devolução, para isto aguardar a autorização de envio por parte da fábrica.

#### **Dicas de limpeza e conservação:**







Para limpeza do móvel, utilize uma flanela seca. Para uma limpeza mais rigorosa, utilize um pano umedecido com água e detergente neutro, fazendo acabamento final com uma flanela seca. Evite produtos com álcool, 'lustra-móveis', óleos de peroba, cera, solvente ou qualquer produto abrasivo. Evite umidade excessiva e que o produto fique exposto prolongadamente à luz solar.



#### **GARANTIA DO PRODUTO**

A garantia dos produtos fabricados pela Viero Móveis, abrange eventuais defeitos/vícios de fabricação, no prazo estabelecido pelo Código de Defesa do Consumidor, em seu artigo 26,II, o qual prevê a garantia legal de 90 (Noventa) dias.

# Ferragem

A		Parafuso Cab. Chata Philips 5x40mm	código: 3855	04
B		Chave Zetta de Metal 40x40mm	código: 3mm=6479 4mm=6480	02
C		Cantoneira Plástica Marrom 18x45mm	código: 22346	12
D		Sapata Plástica Marrom 14x13x13mm	código: 7120	04
E		Parafuso Cab. Chata Philips 3,5x20mm	código: 1917	24
F		Parafuso Cab. Chata Philips 3,5x14mm	código: 7154	48
G		Prego 10x10mm	código: 403	04

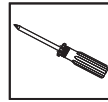

## - 1º Passo

Primeiramente fixar as cantoneiras (C) nas laterais 01, com parafusos (G), em seguida uni-las e fixar uma na outra ainda com parafusos (G) conforme mostra o desenho abaixo.

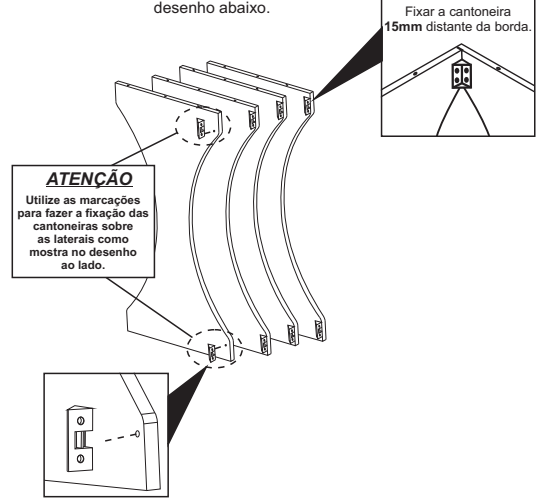

Obs. As ferramentas necessárias para montagem não são fornecidas no kit ferragem.

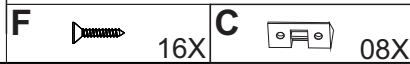

## - 2º Passo

Cantoneiras para fixação do tampo.

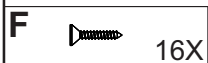
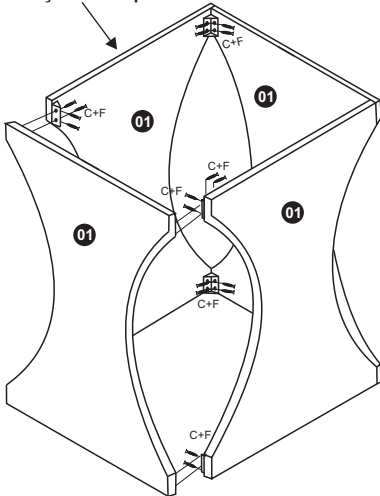

## - 3º Passo

Comprima a peça 02 e encaixe-a sobre as cantoneiras, em seguida fixe a peça 03 rente a peça 02 com os parafusos (E) conforme o desenho abaixo.

Repetir Essa Montagem 4x

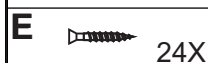
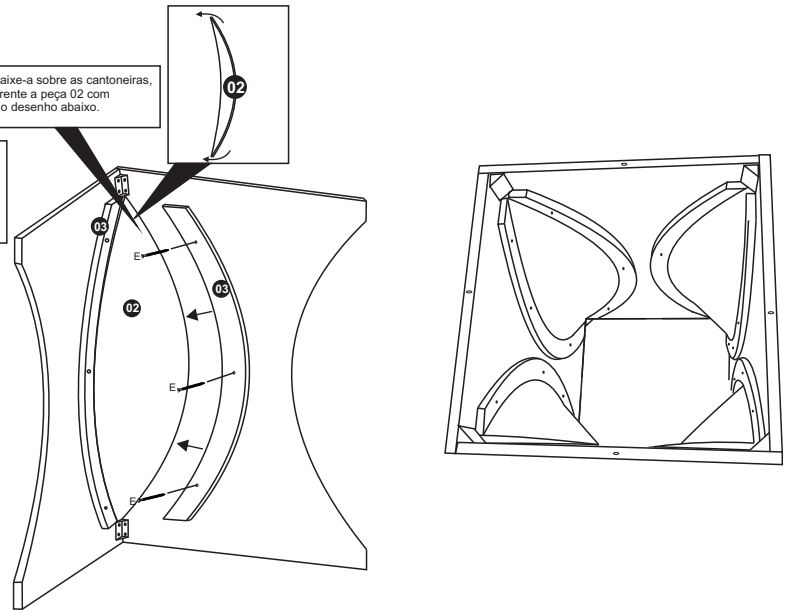

## - 4º Passo

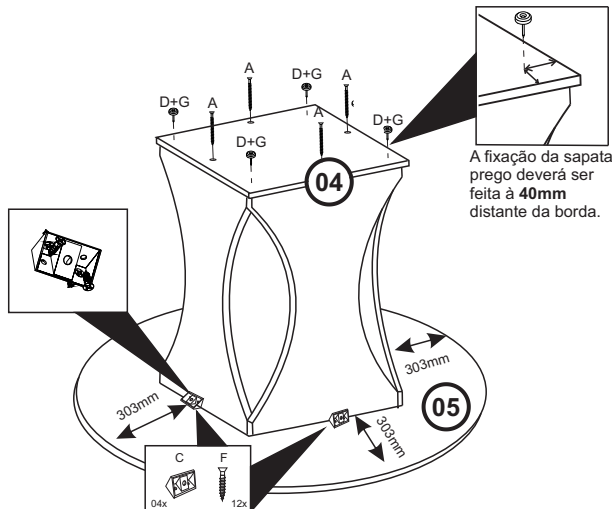

## - 5º Passo

