

**CH900**  
**CH1400**

DATA/FECHA/DATA:03/03/2022  
REVISÃO/REVISIÓN/REVISION:03

INSTRUÇÕES DE MONTAGEM  
INSTRUCCIONES DE MONTAJE  
ASSEMBLY'S INSTRUCTIONS

**ART *u* MÓVEIS**

Soluções Criativas para o seu lar







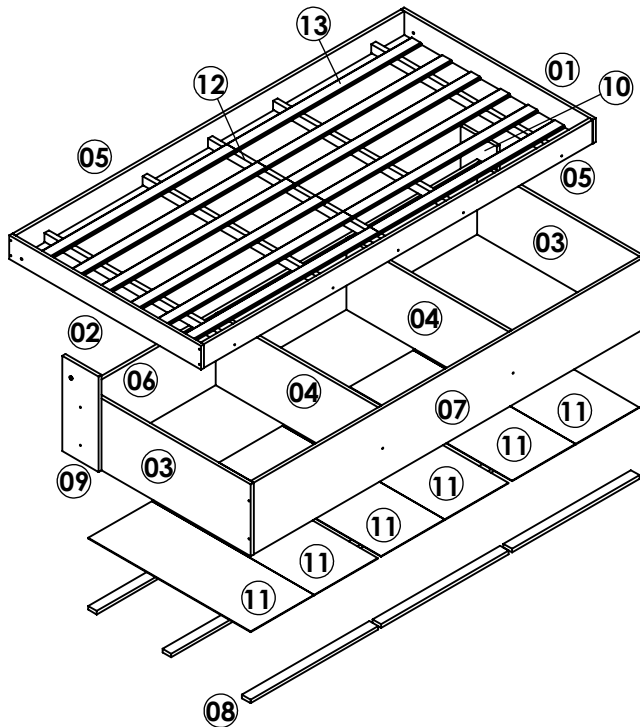

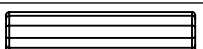

RUA: JONI JOSÉ BOZZETO, 300 BAIRRO TAMANDARÉ  
GARIBALDI / RS/ CEP 95720-000/ FONE/FAX:54 34647071

www.artinmoveis.com.br

**CAMA BOX ARTICULÁVEL ISTAMBUL**  
**CAMA BAÚL ARTICULABLE ISTAMBUL**  
**BOX BED ARTICULATED ISTAMBUL**

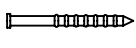
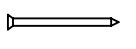

LISTA DE PEÇAS / LISTA DE PIEZAS / FURNITURE PIECES LIST			
COD	DESCRIÇÃO/DESCRIPCIÓN/DESCRIPTION	DIMENSÃO/DIM/DIM CH900/ CH1400	QTD
01	CABECEIRA DIREITA / CABECERA DERECHO / RIGHT HEADBOARD	932X100X15 1412X100X15	01
02	CABECEIRA ESQUERDA / CABECERA IZQUIERDA / LEFT HEADBOARD	932X100X15 1412X100X15	01
03	LATERAL BOX/ LATERAL CAJA/ BOX SIDE	805X302X15 1165X302X15	02
04	DIVISÓRIA BOX/ DIVISIÓN CAJA/ BOX DIVISION	790X302X15 1150X302X15	02
05	BARRA CAMA/ BARRA CAMA/ BED BEAM	1890X100X15	02
06	COSTA BOX/ FONDO CAJA/ BOX BACK	1922X302X15	01
07	FRENTE BOX/ CAJA DELANTERA/ FRONT BOX	1890X302X15	01
08	TRAVESSA/ TRAVESANÓ/ CROSSPIECE	620X42X15	09-15
09	LATERAL ESQUERDA/ LATERAL IZQUIERDA/ LEFT SIDE	402X176X15	01
10	LATERAL DIREITA/ LATERAL DERECHO / RIGHT SIDE	402X176X15	01
11	COSTA/ FONDO/ BACK	789X309X3 1149X309X3	06
12	SUPOORTE DE LASTRO/ SOPORTE DE LASTRE/ BALLAST SUPPORT	900X37X22	05
13	LASTRO/ LASTRE/ BALLAST	900X50X10	12-20

REF	DESCRIÇÃO	QTD
A	 CAVILHA/ CLAVIJA/ WOOD DOWEL 6x30MM	24
B	 PARAFUSO/ TORNILLO/ SCREW 4,5x50 CC	10
C	 PARAFUSO/ TORNILLO/ SCREW 3,5x40 CC	22
D	 PORCA / TUERCA / NUT M8	02
E	 PARAFUSO/ TORNILLO/ SCREW M8X45	02
F	 ADESIVO TAPAFURO / ADHESIVO/ STICKER 15MM	23
G	 ARRUELA / ARANDELA / FERRULE ( M8X1MM )	04
H	 COLA / PEGAMENTO / GLUE	01
I	 PREGO/ CLAVO/ NAIL 12X12	60
J	 PREGO/ CLAVO/ NAIL 10X10	16
K	 SAPATA DESLIZADORA/ ZAPATO/ SHOE	16
L	 ART <i>u</i> MÓVEIS	01

**PESO MÁXIMO SUPORTADO PELO PRODUTO**  
**PESO MÁXIMO SOPORTADO POR EL PRODUCTO**  
**MAXIMUM WEIGHT TOLERATED BY THE PRODUCT**

CH900	100 KG
CH1400	200 KG

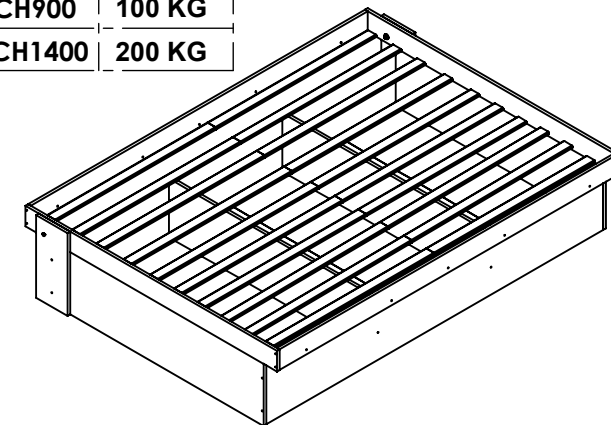

CH900	COLCHÃO RECOMENDADO: 188X88 COLCHÓN RECOMENDADO: 188X88 RECOMMENDED MATTRESS: 188X88
CH1400	COLCHÃO RECOMENDADO: 188X138 COLCHÓN RECOMENDADO: 188X138 RECOMMENDED MATTRESS: 188X138

**FERRAMENTAS NECESSÁRIAS:**  
**HERRAMIENTAS NECESARIAS:**  
**NECESSARY TOOLS:**



**IMPORTANTE LER COM ATENÇÃO E GUARDAR PARA EVENTUAIS CONSULTAS.**  
**IMPORTANTE LEER CON ATENCIÓN Y GUARDAR PARA EVENTUALES CONSULTAS.**  
**IMPORTANT TO READ CAREFULLY AND SAVE FOR ANY QUERIES.**

# Instruções de Montagem

Instrucciones de Montaje  
Assembly's Instructions

## RECOMENDAÇÕES:

**01** - Examine completamente todas as peças do móvel antes de iniciar o trabalho.

**02** - Recomenda-se montar o móvel conforme este Manual de Montagem.

**03** - É de responsabilidade do montador seguir as instruções do Manual de Montagem, que são fundamentais para garantir a estrutura do móvel.

**04** - Certifique-se de que todos os acessórios utilizados na montagem (parafusos, porcas, ponteiros) estejam fixados o suficiente, totalmente atarraxados, evitando que venham a provocar ferimentos.

## LIMPEZA:

**01** - Pano levemente umedecido com água, seguido de pano seco.

**02** - Não utilizar produtos químicos ou abrasivos.

## GARANTIA:

**01** - 3 meses para defeitos ou vícios de origem.

## ADVERTÊNCIAS:

**01** - Esteja ciente do risco de chama aberta e outras fontes de calor, tais como aquecedores elétricos, aquecedores a gás etc. nas proximidades do produto.

**02** - Não utilize o produto se alguma parte estiver quebrada, rasgada ou faltando. Utilizar somente peças de reposição aprovadas pelo fabricante.

## RECOMENDACIONES:

**01** - Examine completamente todas las piezas del mueble antes de empezar el montaje.

**02** - Recomienda-se montar el mueble de acuerdo con este Manual de Montaje.

**03** - Es de responsabilidad del montador seguir las instrucciones del Manual de Montaje, que son fundamentales para asegurar la estructura del mueble.

**04** - Asegure-se de que todos los accesorios utilizados en el montaje (tornillos, tuercas, ponteras) estén fijados el suficiente, totalmente roscados, evitando que vengam a provocar lesiones.

## LIMPIEZA:

**01** - Paño levemente humedecido con agua, siguiendo de paño seco.

**02** - No utilizar productos químicos o abrasivos.

## GARANTÍA:

**01** - 3 meses para defectos o vicios de origen.

## ADVERTENCIAS:

**01** - Tenga en cuenta el riesgo de llama abierta y otras fuentes de calor, tales como calentadores eléctricos, calentadores de gas, etc. en las proximidades del producto.

**02** - No utilice el producto si alguna parte esté rota, o perdida. Utilizar sólo piezas de repuesto aprobadas por el fabricante.

## RECOMMENDATIONS:

**01** - Check completely all the furniture's pieces before start to assemble it.

**02** - It is recommended to assemble this furniture according to this Assembly's Manual.

**03** - It is the assembler's responsibility to follow the instructions of this Assembly's Manual, which are essential to ensure the furniture's structure.

**04** - Ensure that all the accessories used in the assembly (bolts, nuts, tips) are well and enoughly fixed, completely threaded, avoiding injuries from happening.

## CLEANSING:

**01** - Cloth slightly moistened with water.

**02** - Do not use chemicals or abrasives products.

## WARRANTY:

**01** - 3 months due to manufacture defects.

## WARNINGS:

**01** - Be aware of the risk of open flame and other sources of heat, such as electric heaters, gas heaters etc. around the product.

**02** - Do not use the product if any part is broken, torn or missing. Only use replacement parts approved by the manufacturer.

**CH900**  
**CH1400**

INSTRUÇÃO DE MONTAGEM  
INSTRUCCIONES DE MONTAJE  
ASSEMBLY'S INSTRUCTIONS

ART  MÓVEIS

COLOCAR COLA "H" NAS CAVILHAS "A".  
COLOCAR PEGAMENTO "H" EN LAS CLAVIJAS "A".  
PLACE GLUE "H" ON DOWELS "A".

